

*Nikfus* 尼克福斯

## 快速接头系列

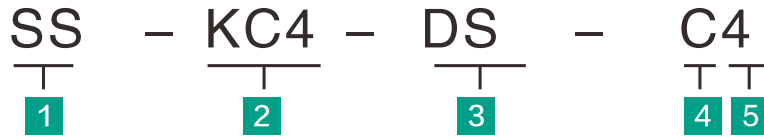

- 材料为不锈钢，其它材料可按需提供。
- 连接尺寸范围:1/8"~1/2"或3mm~12mm
- 最大工作压力:3000psi(207bar)。
- 进出口有卡套、螺纹、焊接可选。

**1 材料**

SS	316
S	304
SL	316L
SC	碳钢
C	A105碳钢
B	黄铜
M2	合金20
M4	合金400
M6	合金600
T	PTFE

**2 系列**

KC	KC系列快速接头
NBE06	RBE06式按压式快速接头
NBE08	RBE08式按压式快速接头

**3 连接件类型**

S	公头
B	母头
DS	单向关闭公头
CS	双向关闭公头
DSC	单向关闭穿板公头
CSC	双向关闭穿板公头
BC	穿板母头

**4 端口形式**

T	NPT外螺纹
TF	NPT内螺纹
G	ISO平行外螺纹
GF	ISO平行内螺纹
GR	压力表接头
R	ISO锥形外螺纹/ZG
RC	ISO锥形内螺纹/ZGF
S	UN统一外螺纹/SAE/MS
SF	UN统一内螺纹/SAE/MS
M	米制外螺纹
MF	米制内螺纹

**5 端口尺寸**

1	= 1/16"	2M	= 2mm
2	= 1/8"	3M	= 3mm
3	= 3/16"	6M	= 6mm
4	= 1/4"	8M	= 8mm
5	= 5/16"	10M	= 10mm
6	= 3/8"	12M	= 12mm
7	= 7/16"		
8	= 1/2"		

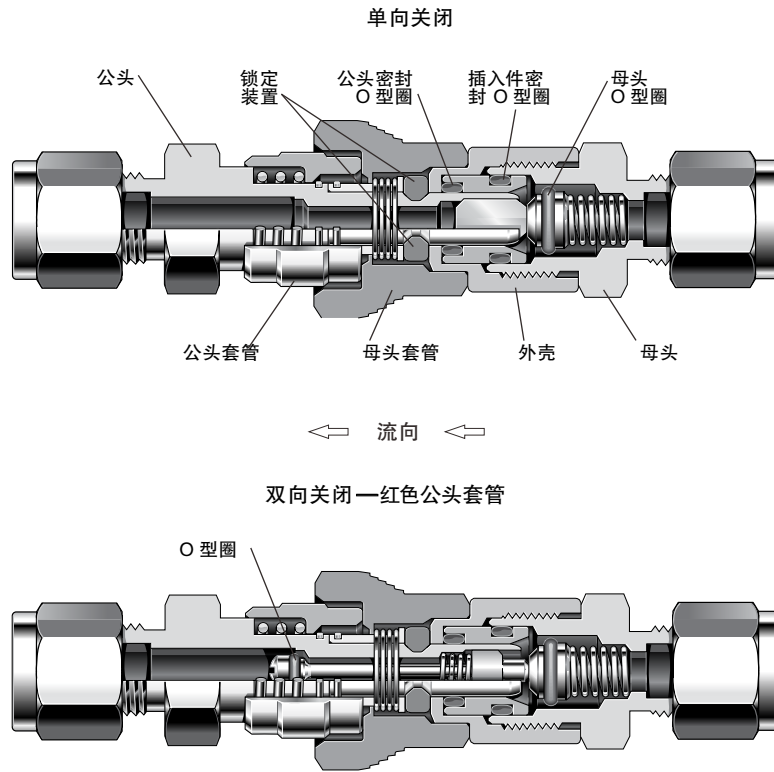

## 结构材料

元件	材料	
	316 SS	黄铜
母头、公头、母头阀门、管体插入件、双向关闭阀、双向关闭固定器	316 SS	黄铜 C36000
单向关闭公头插入件	316 SS	黄铜 C26000
O型圈	碳氟 FKM、乙烯丙烯、全氟 FFKM	丁腈橡胶
弹簧	316 SS	
扣环	302 SS	
阀体套管	粉末金属 300 系列 SS	黄铜 C36000
外壳	316 不锈钢	黄铜 C36000
双向关闭 公头套管	聚氨酯涂釉 316 SS	聚氨酯涂釉黄铜 C36000
单向关闭公头套管	316 SS	黄铜 C36000
锁定装置	316 SS	
润滑剂	硅酮及 PTFE 基	

## 压力-温度额定值

温度 (° C)° F	带有碳氟FKM O型圈的 316 SS			带有丁腈橡胶 O型圈的黄铜		
	KC4	KC6	KC8	KC4	KC6	KC8
	压力额定值psig(bar)					
	连接					
-20(70)	3000 (206)	1500 (103)	750 (51.6)	2000 (137)	1000 (68.9)	500 (34.4)
121(250) 204(400)	250(17.2)					
	断开, 当连接和断开时					
-20(70)	250(17.2)					

## 溢出和夹气

系列	溢出 cm <sup>3</sup>	夹气 cm <sup>3</sup>
KC4	0.3	0.3
KC6	1.0	1.0
KC8	3.0	3.0

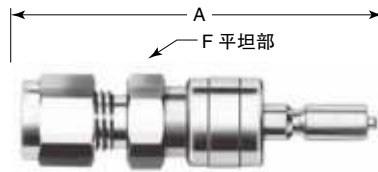

KC系列卡套公头



接头尺寸	基本订购号		系列	流量系数 (C <sub>v</sub> )		尺寸		
	单向关闭	双向关闭		单向关闭	双向关闭	A		F, in.
尺寸, in. (mm)								
1/8	-KC4-DS-C2	-KC4-CS-C2	KC4	0.08	0.08	2.32 (58.9)	2.77 (70.4)	5/8
1/4	-KC4-DS-C4	-KC4-CS-C4	KC4	0.3	0.2	2.36 (59.9)	2.42 (61.5)	5/8
3/8	-KC6-DS-C6	-KC6-CS-C6	KC6	1.0	0.5	2.52 (64.0)	2.64 (67.1)	3/4
1/2	-KC8-DS-C8	-KC8-CS-C8	KC8	2.4	1.5	2.96 (75.2)	3.16 (80.3)	15/16
尺寸, mm (in.)								
6	-KC4-DS-C6M	-KC4-CS-C6M	KC4	0.3	0.2	59.9 (2.36)	61.5 (2.42)	5/8
10	-KC6-DS-C10M	-KC6-CS-C10M	KC6	1.0	0.5	67.3 (2.65)	70.4 (2.77)	3/4
12	-KC8-DS-C12M	-KC8-CS-C12M	KC8	2.4	1.5	75.2 (2.96)	80.3 (3.16)	15/16

KC系列外螺纹公头



螺纹尺寸 in.	基本订购号		系列	流量系数 (C <sub>v</sub> )		尺寸, in. (mm)		
	单向关闭	双向关闭		单向关闭	双向关闭	单向关闭	双向关闭	F
NPT								
1/8	-KC4-DS-T2	-KC4-CS-T2	KC4	0.3	0.2	2.07 (52.6)	2.13 (54.1)	5/8
1/4	-KC4-DS-T4	-KC4-CS-T4	KC4	0.3	0.2	2.22 (56.4)	2.28 (57.9)	5/8
	-KC6-DS-T4	-KC6-CS-T4	KC6	0.9	0.5	2.32 (58.9)	2.44 (61.9)	3/4
3/8	-KC6-DS-T6	-KC6-CS-T6	KC6	0.8	0.5	2.35 (59.7)	2.47 (62.7)	3/4
1/2	-KC8-DS-T8	-KC8-CS-T8	KC8	2.0	1.3	2.84 (72.1)	3.04 (77.2)	15/16
锥形 ISO/BSP								
1/4	-KC4-DS-R4	-KC4-CS-R4	KC4	0.3	0.2	2.22 (56.4)	2.28 (57.9)	5/8
3/8	-KC6-DS-R6	-KC6-CS-R6	KC6	0.8	0.5	2.35 (59.7)	2.47 (62.7)	3/4
1/2	-KC8-DS-R8	-KC8-CS-R8	KC8	2.0	1.3	2.84 (72.1)	3.04 (77.2)	15/16

KC系列内螺纹公头



螺纹尺寸 in.	基本订购号		系列	流量系数 (C <sub>v</sub> )		尺寸, in. (mm)		
	单向关闭	双向关闭		单向关闭	双向关闭	单向关闭	双向关闭	F
NPT								
1/8	-KC4-DS-TF2	-KC4-CS-TF2	KC4	0.3	0.2	2.01 (51.1)	2.07 (52.6)	5/8
1/4	-KC4-DS-TF4	-KC4-CS-TF4	KC4	0.3	0.2	2.26 (57.4)	2.32 (58.9)	3/4
	-KC6-DS-TF4	-KC6-CS-TF4	KC6	0.9	0.5	2.35 (59.7)	2.47 (62.7)	3/4
3/8	-KC6-DS-TF6	-KC6-CS-TF6	KC6	0.8	0.5	2.35 (59.7)	2.47 (62.7)	7/8
1/2	-KC8-DS-TF8	-KC8-CS-TF8	KC8	2.0	1.3	2.82 (71.6)	3.02 (76.7)	1 1/16
锥形 ISO/BSP								
1/4	-KC4-DS-RC4	-KC4-CS-RC4	KC4	0.3	0.2	2.26 (57.4)	2.32 (58.9)	3/4
3/8	-KC6-DS-RC6	-KC6-CS-RC6	KC6	0.8	0.5	2.35 (59.7)	2.47 (62.7)	7/8
1/2	-KC8-DS-RC8	-KC8-CS-RC8	KC8	2.0	1.3	2.82 (71.6)	3.02 (76.7)	1 1/16

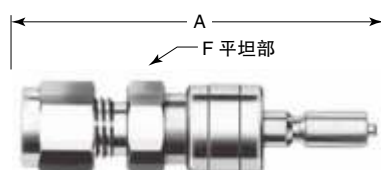

KC系列卡套公头



接头尺寸	基本订购号		系列	流量系数 (C <sub>v</sub> )		尺寸 A		F, in.
	单向关闭	双向关闭		单向关闭	双向关闭	单向关闭	双向关闭	
尺寸, in. (mm)								
1/8	-KC4-DS-C2	-KC4-CS-C2	KC4	0.08	0.08	2.32 (58.9)	2.77 (70.4)	5/8
1/4	-KC4-DS-C4	-KC4-CS-C4	KC4	0.3	0.2	2.36 (59.9)	2.42 (61.5)	5/8
3/8	-KC6-DS-C6	-KC6-CS-C6	KC6	1.0	0.5	2.52 (64.0)	2.64 (67.1)	3/4
1/2	-KC8-DS-C8	-KC8-CS-C8	KC8	2.4	1.5	2.96 (75.2)	3.16 (80.3)	15/16
尺寸, mm (in.)								
6	-KC4-DS-C6M	-KC4-CS-C6M	KC4	0.3	0.2	59.9 (2.36)	61.5 (2.42)	5/8
10	-KC6-DS-C10M	-KC6-CS-C10M	KC6	1.0	0.5	67.3 (2.65)	70.4 (2.77)	3/4
12	-KC8-DS-C12M	-KC8-CS-C12M	KC8	2.4	1.5	75.2 (2.96)	80.3 (3.16)	15/16

KC系列外螺纹公头



螺纹尺寸 in.	基本订购号		系列	流量系数 (C <sub>v</sub> )		尺寸, in. (mm)		F
	单向关闭	双向关闭		单向关闭	双向关闭	单向关闭	双向关闭	
NPT								
1/8	-KC4-DS-T2	-KC4-CS-T2	KC4	0.3	0.2	2.07 (52.6)	2.13 (54.1)	5/8
1/4	-KC4-DS-T4	-KC4-CS-T4	KC4	0.3	0.2	2.22 (56.4)	2.28 (57.9)	5/8
	-KC6-DS-T4	-KC6-CS-T4	KC6	0.9	0.5	2.32 (58.9)	2.44 (61.9)	3/4
3/8	-KC6-DS-T6	-KC6-CS-T6	KC6	0.8	0.5	2.35 (59.7)	2.47 (62.7)	3/4
1/2	-KC8-DS-T8	-KC8-CS-T8	KC8	2.0	1.3	2.84 (72.1)	3.04 (77.2)	15/16
锥形 ISO/BSP								
1/4	-KC4-DS-R4	-KC4-CS-R4	KC4	0.3	0.2	2.22 (56.4)	2.28 (57.9)	5/8
3/8	-KC6-DS-R6	-KC6-CS-R6	KC6	0.8	0.5	2.35 (59.7)	2.47 (62.7)	3/4
1/2	-KC8-DS-R8	-KC8-CS-R8	KC8	2.0	1.3	2.84 (72.1)	3.04 (77.2)	15/16

KC系列内螺纹公头

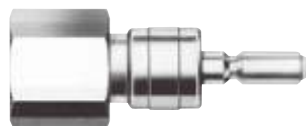

螺纹尺寸 in.	基本订购号		系列	流量系数 (C <sub>v</sub> )		尺寸, in. (mm)		F
	单向关闭	双向关闭		单向关闭	双向关闭	单向关闭	双向关闭	
NPT								
1/8	-KC4-DS-TF2	-KC4-CS-TF2	KC4	0.3	0.2	2.01 (51.1)	2.07 (52.6)	5/8
1/4	-KC4-DS-TF4	-KC4-CS-TF4	KC4	0.3	0.2	2.26 (57.4)	2.32 (58.9)	3/4
	-KC6-DS-TF4	-KC6-CS-TF4	KC6	0.9	0.5	2.35 (59.7)	2.47 (62.7)	3/4
3/8	-KC6-DS-TF6	-KC6-CS-TF6	KC6	0.8	0.5	2.35 (59.7)	2.47 (62.7)	7/8
1/2	-KC8-DS-TF8	-KC8-CS-TF8	KC8	2.0	1.3	2.82 (71.6)	3.02 (76.7)	1 1/16
锥形 ISO/BSP								
1/4	-KC4-DS-RC4	-KC4-CS-RC4	KC4	0.3	0.2	2.26 (57.4)	2.32 (58.9)	3/4
3/8	-KC6-DS-RC6	-KC6-CS-RC6	KC6	0.8	0.5	2.35 (59.7)	2.47 (62.7)	7/8
1/2	-KC8-DS-RC8	-KC8-CS-RC8	KC8	2.0	1.3	2.82 (71.6)	3.02 (76.7)	1 1/16

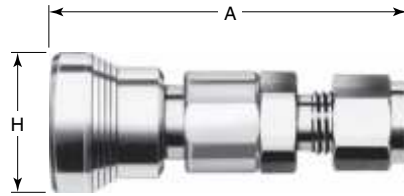

KC系列卡套母头



接头尺寸	基本订购号	系列	尺寸	
			A	H
尺寸, (mm)				
1/8	-KC4-B-C2	KC4	2.26 (57.4)	0.91 (23.1)
1/4	-KC4-B-C4	KC4	2.30 (58.4)	0.91 (23.1)
3/8	-KC6-B-C6	KC6	2.58 (65.5)	1.03 (26.2)
1/2	-KC8-B-C8	KC8	3.09 (78.5)	1.21 (30.7)
尺寸, (in.)				
6	-KC4-B-C6M	KC4	58.4 (2.30)	23.1 (0.91)
10	-KC6-B-C10M	KC6	68.1 (2.68)	26.2 (1.03)
12	-KC8-B-C12M	KC8	78.5 (3.09)	30.7 (1.21)

KC系列外螺纹母头



接头尺寸	基本订购号	系列	尺寸, in. (mm)	
			A	H
NPT				
1/8	-KC4-B-T2	KC4	2.01 (51.1)	0.91 (23.1)
1/4	-KC4-B-T4	KC4	2.16 (54.9)	0.91 (23.1)
	-KC6-B-T4	KC6	2.38 (60.5)	1.03 (26.2)
3/8	-KC6-B-T6	KC6	2.38 (60.5)	1.03 (26.2)
1/2	-KC8-B-T8	KC8	2.97 (75.4)	1.21 (30.7)
锥形 ISO/BSP				
1/4	-KC4-B-R4	KC4	2.16 (54.9)	0.91 (23.1)
3/8	-KC6-B-R6	KC6	2.38 (60.5)	1.03 (26.2)
1/2	-KC8-B-R8	KC8	2.97 (75.4)	1.21 (30.7)

KC系列内螺纹母头



接头尺寸	基本订购号	系列	尺寸, in. (mm)	
			A	H
NPT				
1/8	-KC4-B-TF2	KC4	2.16 (54.9)	0.91 (23.1)
1/4	-KC4-B-TF4	KC4	2.42 (61.5)	0.91 (23.1)
	-KC6-B-TF4	KC6	2.54 (64.5)	1.03 (26.2)
3/8	-KC6-B-TF6	KC6	2.57 (65.3)	1.03 (26.2)
1/2	-KC8-B-TF8	KC8	3.22 (81.8)	1.21 (30.7)
锥形 ISO/BSP				
1/4	-KC4-B-RC4	KC4	2.42 (61.5)	0.91 (23.1)
3/8	-KC6-B-RC6	KC6	2.57 (65.3)	1.03 (26.2)
1/2	-KC8-B-RC8	KC8	3.22 (81.8)	1.21 (30.7)

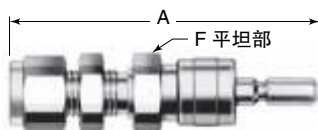

KC系列卡套穿板公头

接头尺寸	基本订购号		系列	尺寸				
	单向关闭	双向关闭		A		F	最大面板厚度	最小面板孔径
				单向关闭	双向关闭			
尺寸, in. (mm)								
1/4	-KC4-DSC-C4	-KC-CSC-C4	KC4	2.74 (69.6)	2.80 (71.1)	5/8	0.25 (6.4)	15/32(11.9)
3/8	-KC6-DSC-C6	-KC-CSC-C6	KC6	2.92 (74.2)	3.07 (78.0)	3/4	0.27 (6.9)	19/32(15.1)
1/2	-KC8-DSC-C8	-KC-CSC-C8	KC8	3.43 (87.1)	3.63 (92.2)	15/16	0.26 (6.6)	25/32(19.8)
尺寸, mm (in.)								
6	-KC4-DSC-C6M	-KC-CSC-C6M	KC4	69.6 (2.74)	71.1 (2.80)	16	6.4 (0.25)	11.5 (29/64)
10	-KC6-DSC-C10M	-KC-CSC-C10M	KC6	77.7 (3.06)	78.7 (3.10)	22	6.9 (0.27)	16.7 (21/32)
12	-KC8-DSC-C12M	-KC-CSC-C12M	KC8	87.1 (3.43)	92.2 (3.63)	24	6.6 (0.26)	19.6 (49/64)

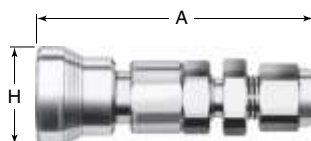

KC系列卡套穿板母头

接头尺寸	基本订购号	系列	尺寸			
			A	H	最大面板厚度	最小面板孔径
			尺寸, in. (mm)			
1/4	-KC4-BC-C4	KC4	2.67 (67.8)	0.91 (23.1)	0.25 (6.4)	15/32 (11.9)
3/8	-KC6-BC-C6	KC6	2.98 (75.7)	1.03 (26.2)	0.27 (6.9)	19/32 (15.1)
1/2	-KC8-BC-C8	KC8	3.56 (90.4)	1.21 (30.7)	0.26 (6.6)	25/32 (19.8)
尺寸, mm (in.)						
6	-KC4-BC-C6M	KC4	67.8 (2.67)	23.1 (0.91)	6.4 (0.25)	11.9 (15/32)
10	-KC6-BC-C10M	KC6	75.9 (2.99)	26.2 (1.03)	6.9 (0.27)	16.7 (21/32)
12	-KC8-BC-C12M	KC8	90.4 (3.56)	30.7 (1.21)	6.6 (0.26)	19.6 (49/64)

## 按压式快速接头

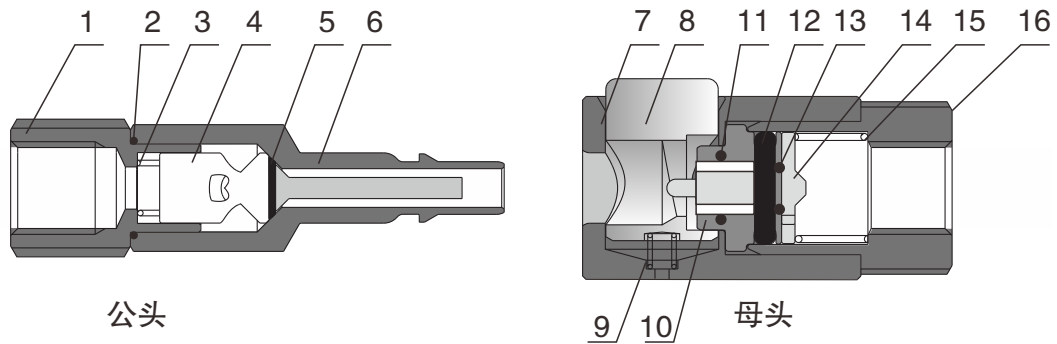

### 结构材料

序号	元件	阀门材料等级/ASTM 规范
		316L SS
1	公头连接头	316L SS/A479
2	公头连接头密封圈	NBR/FKM/FFKM
3	公头弹簧	316L SS/A479
4	公头阀芯	316L SS/A479
5	公头阀芯密封圈	NBR/FKM/FFKM
6	公头阀体	316L SS/A479
7	母头阀体	316L SS/A479
8	按钮	316L SS/A479
9	按钮弹簧	316L SS/A479
10	阀芯密封座	316L SS/A479
11	连接密封圈	NBR/FKM/FFKM
12	母头阀体密封圈	NBR/FKM/FFKM
13	母头阀芯密封圈	NBR/FKM/FFKM
14	母头阀芯	316L SS/A479
15	母头弹簧	316L SS/A479
16	母头连接头	316L SS/A479

### 特点

- 阀体为方形，方便机械手装夹
- 按钮式操作，断开方便快捷





## 流量 / 压降表

## 气体

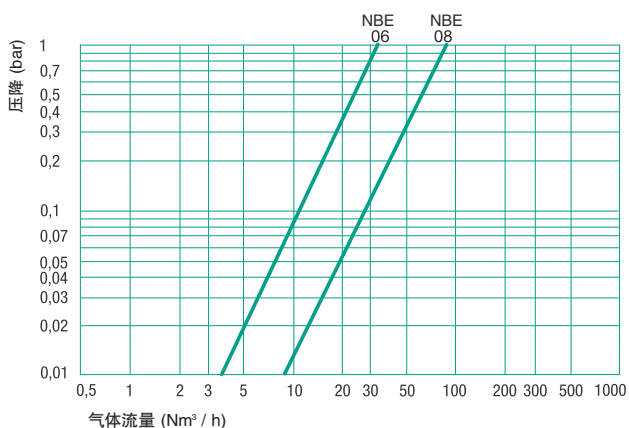

## 液体

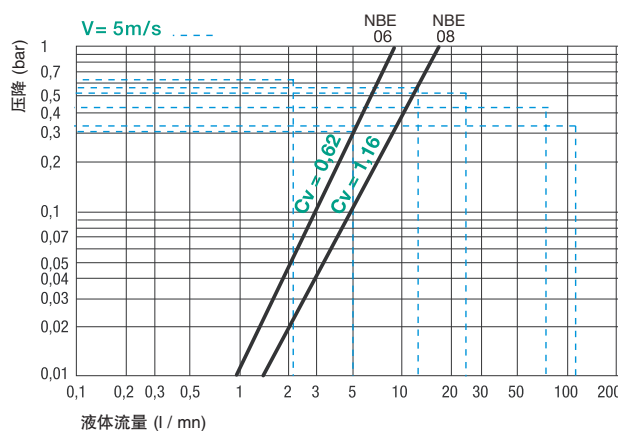

## 无阀

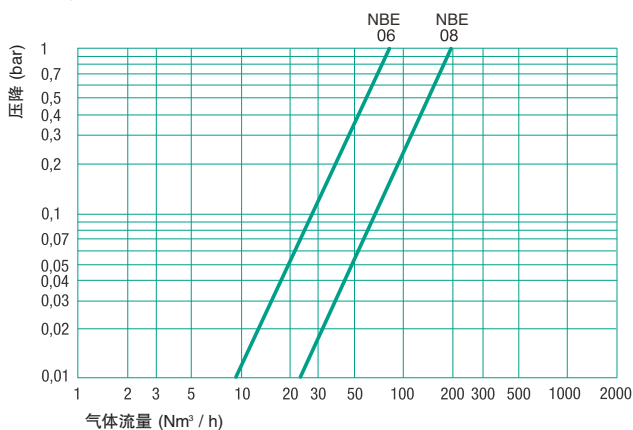

## 无阀

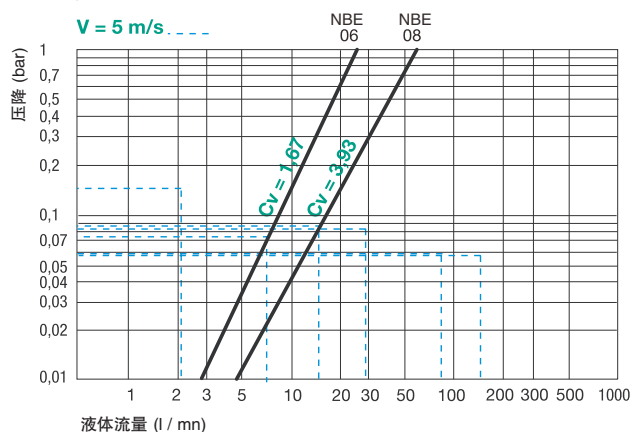

## 按压式快速接头卡套式公头

系列	接头尺寸	基本订购号	尺寸			
			L	L1	H1	H2
RBE06	1/4"	-NBE06-A-C4	79	52.5	14	17
	3/8"	-NBE06-A-C6	79	52,5	19	17
	6mm	-NBE06-A-C6M	79	52,5	14	17
	8mm	-NBE06-A-C8M	79	52,5	17	17
	10mm	-NBE06-A-C10M	79	52,5	19	17
RBE08	3/8"	-NBE08-A-C6	93	57,5	24	19
	1/2"	-NBE08-A-C8	90	54,5	24	22
	10mm	-NBE08-A-C10M	91	55,5	24	19
	12mm	-NBE08-A-C12M	92	56,5	24	22

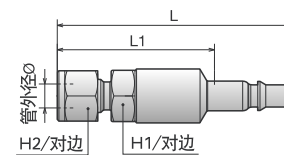

按压式快速接头外螺纹公头

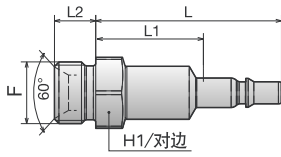

系列	接头尺寸	基本订购号	尺寸			
			L	L1	L2	H1
RBE06	G 1/8	-NBE06-S-G2	62	35.5	8	17
	G 1/4	-NBE06-S-G4	62	35.5	11	17
	G 3/8	-NBE06-S-G6	62	35.5	12	21
	G 1/2	-NBE06-S-G8	63	36.5	14	24
RBE08	G 1/4	-NBE08-S-G2	72	36.5	11	24
	G 3/8	-NBE08-S-G6	72	36.5	12	24
	G 1/2	-NBE08-S-G8	72	36.5	14	24

按压式快速接头卡套式母头

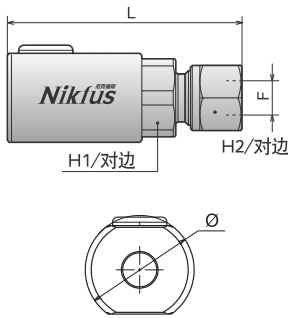

系列	接头尺寸	基本订购号	尺寸			
			Ø	L	H1	H2
RBE06	1/4"	-NBE06-B-C4	32	67.5	23	14
	3/8"	-NBE06-B-C6	32	70.5	23	19
	6mm	-NBE06-B-C6M	32	67.5	23	14
	8mm	-NBE06-B-C8M	32	68.5	23	17
	10mm	-NBE06-B-C10M	32	68.5	23	19
RBE08	3/8"	-NBE08-B-C6	40	82	29	19
	1/2"	-NBE08-B-C8	40	79	29	22
	10mm	-NBE08-B-C10M	40	80	29	19
	12mm	-NBE08-B-C12M	40	81	29	22

按压式快速接头外螺纹母头

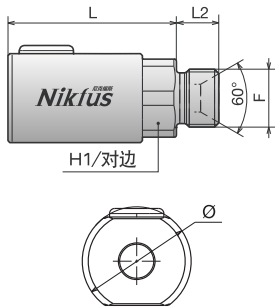

系列	接头尺寸	基本订购号	尺寸			
			Ø	L	L2	H1
RBE06	G 1/8	-NBE06-B-G2	32	49.5	8	23
	G 1/4	-NBE06-B-G4	32	49.5	11	23
	G 3/8	-NBE06-B-G6	32	49.5	12	23
	G 1/2	-NBE06-B-G8	32	49.5	14	23
RBE08	G 1/4	-NBE08-B-G2	40	61	11	29
	G 3/8	-NBE08-B-G6	40	61	12	29
	G 1/2	-NBE08-B-G8	40	61	14	29

## **北京尼克福斯阀门科技有限责任公司**

---

地址:北京市大兴区丽园路港悦大厦7号楼1101  
电话:86-010-66117795  
传真:86-010-63733307 网址:[www.nikfus.cn](http://www.nikfus.cn)  
邮编:100071 邮箱:[sale1@nikfus.com](mailto:sale1@nikfus.com)

## **沧州尼克福斯仪表有限公司**

---

地址:河北省沧州市南皮工业区  
手机:13811443727 (微信同号)  
邮编:061599 网址:[www.nikfus.cn](http://www.nikfus.cn)